

Вешалка выдвижная BRUNO для брюк (крепление боковое левое)

Комплектация

A Вешалка с направляющими скрытого монтажа с доводчиком

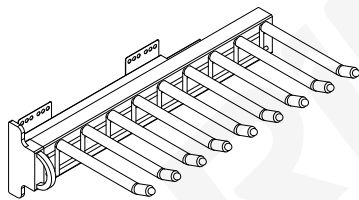

x1

B Заглушка

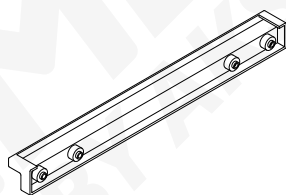

x2

C Саморез 3,9x20

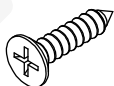

x8

D Шаблон

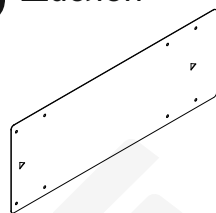

x1

Порядок установки

1. Нанесите центральную линию вешалки на предполагаемую установочную поверхность.

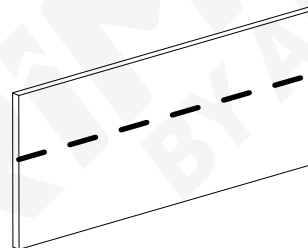

2. Приложите шаблон D, отцентрируйте по нанесенной линии предполагаемой установки вершиной высечного треугольника в шаблоне D и краю листа ДСП. Нанесите центры 8ми отверстий.

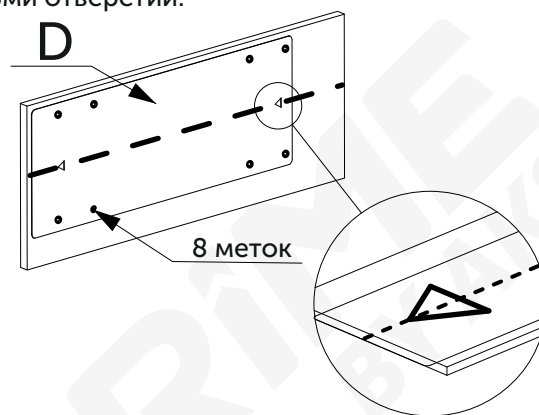

Параметры изделия

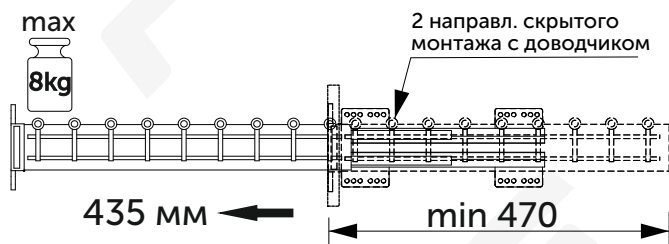
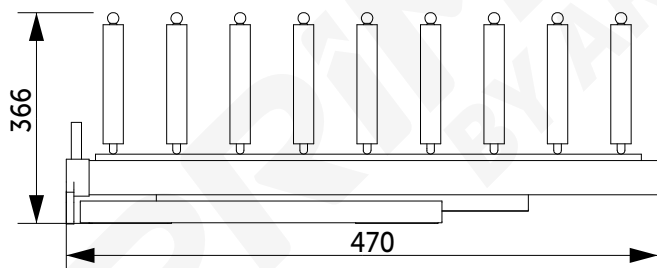

3. Для удобства монтажа саморезами рекомендуется сверлить размеченные отверстия сверлом не превышающим $\varnothing 3$ на глубину не более 10 мм.

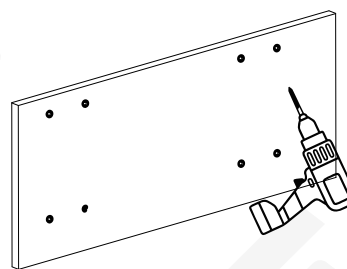

Установочные размеры

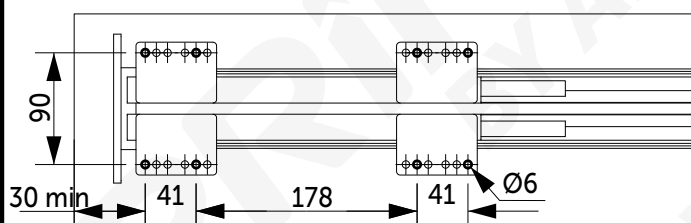

4. Установите заглушку B в отверстия направляющих вешалки A. Совместите с размеченными отверстиями и закрепите саморезами C.

